

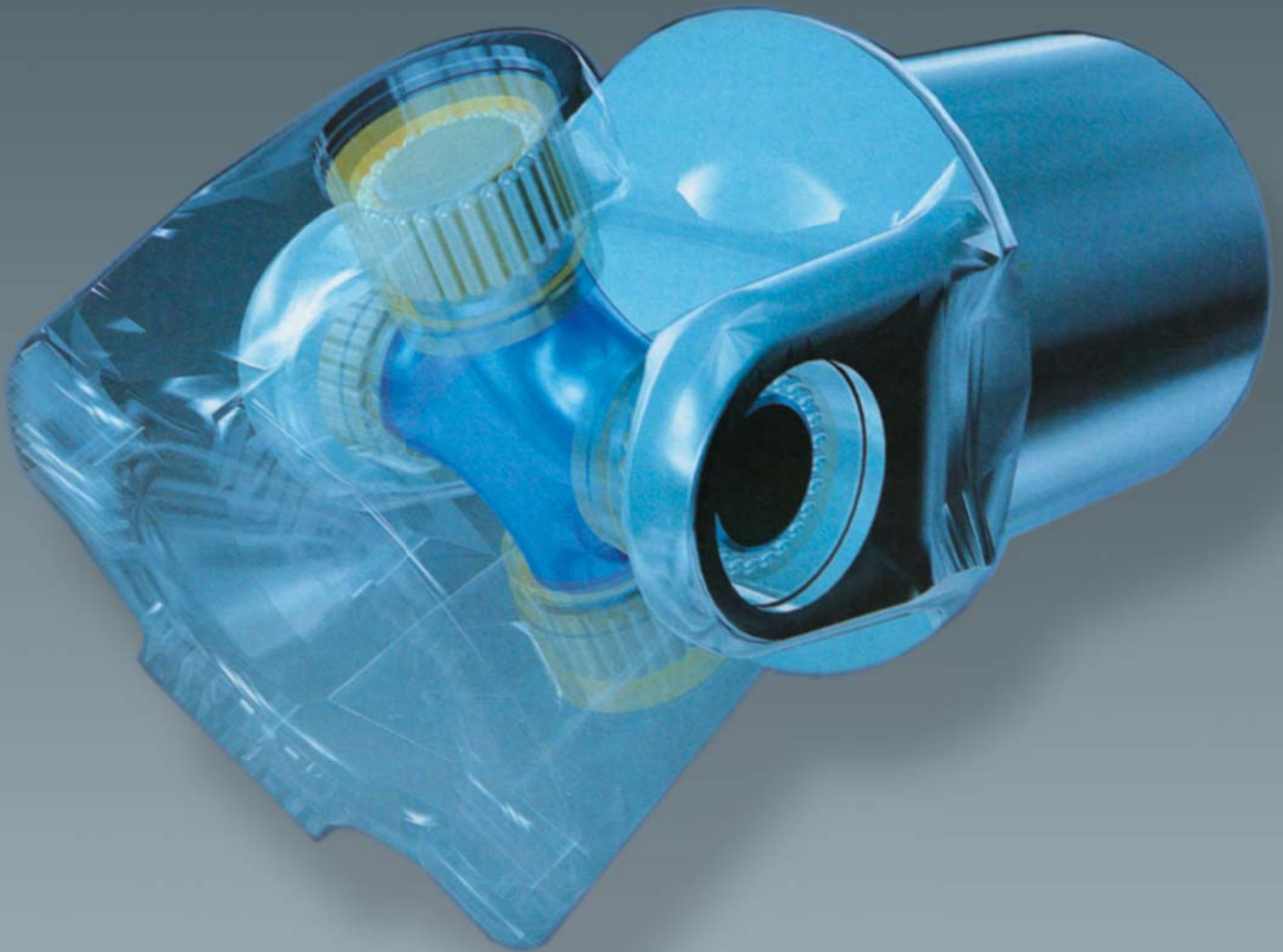

NIVELRISTIT

4.3

L43105



HAKEMISTO

Kuvahakemisto	2 - 3
Yleistietoa	4
Nivelristit mittajärjestyksessä	5 - 9
Nivelristit tuotejärjestyksessä	10 - 14
Raskaan kaluston nivelristit	15 - 16
Nivelristit henkilö- ja pakettiautoihin, maastureihin	17 - 19
Myyntiehdot	20



S & N Osakeyhtiö

Tulppatie 10-12, 00880 Helsinki
PL 11, 00881 Helsinki
Puh. (09) 478600, Fax (09) 783606
www.snoy.fi

Workshop:

Levytie 5, 00880 Helsinki
Puh. (09) 478600
Päivystys: (09) 47860228

Kuvahakemisto

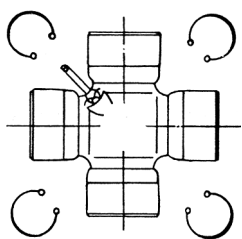

1

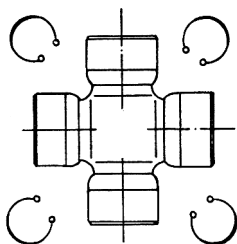

2

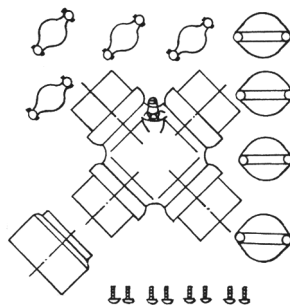

3

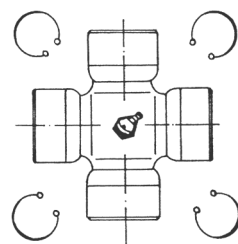

4

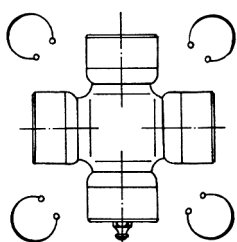

5

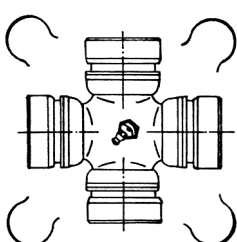

6

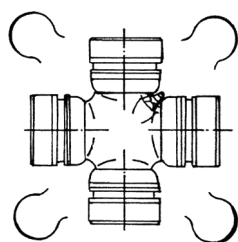

7

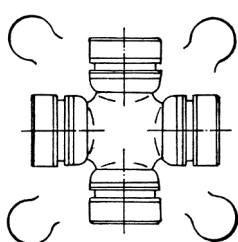

8

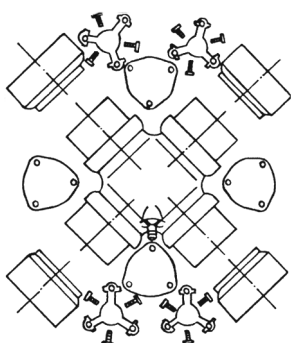

9

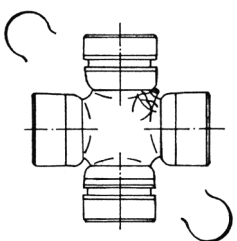

10

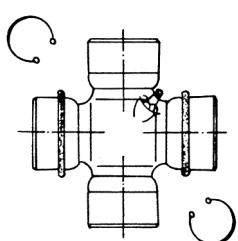

11

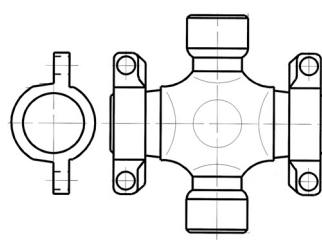

12

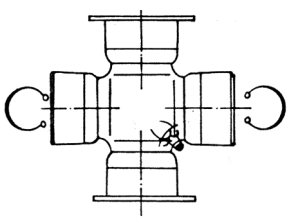

13

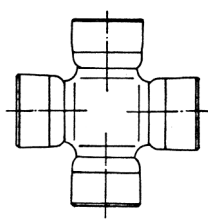

14

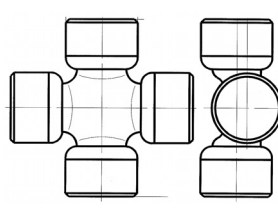

15

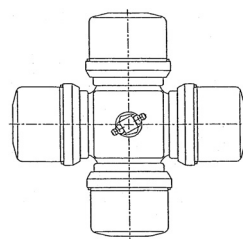

16

Kuvahakemisto

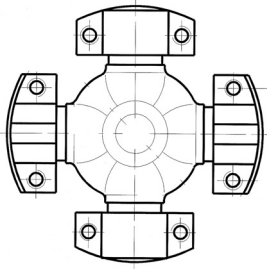

17

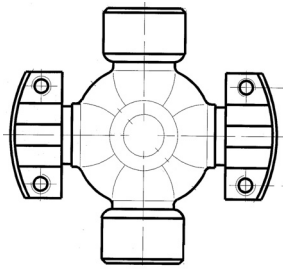

18

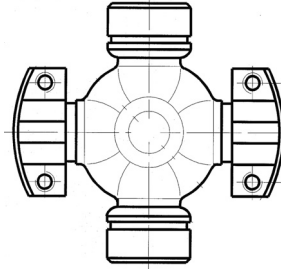

19

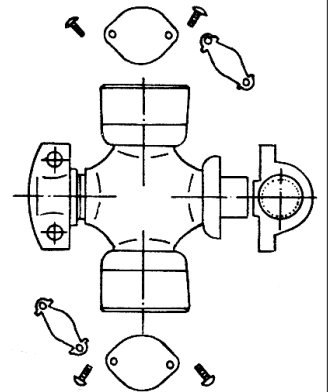

20

Mechanics-ristien laakerikuppivaihtoehdot

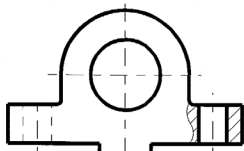

LWD

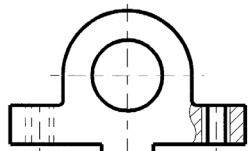

LWT

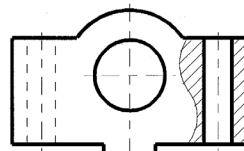

HWD

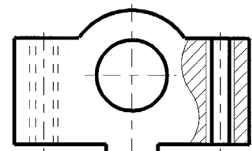

HWT

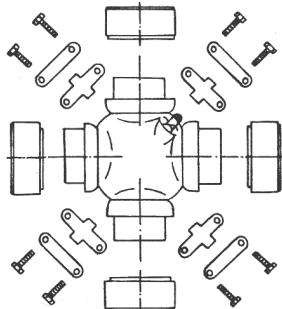

21

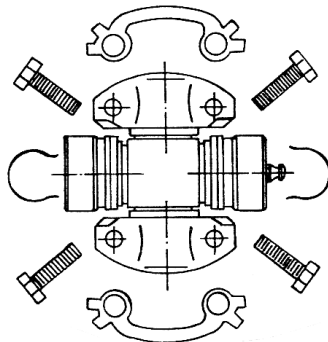

22

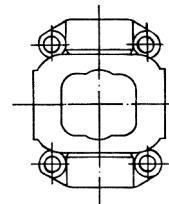

23

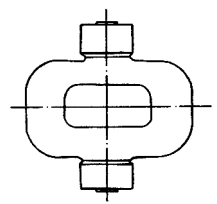

24

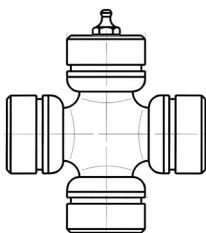

25

NIVELRISTIT

MITTAUS

Nivelristit mitataan laakerikuppien ollessa paikoillaan.

Mittauskohteet:

1. Laakerikupin halkaisija (mitta D)
2. Nivelristin leveys (mitta C)

Mittauspinnat on muistettava puhdistaa huolellisesti irtoliasta ja laakerikupit pitää painaa kunnolla pohjaan.

Jos kyseessä on sisäpuolisella lukkorengaskiinnityksellä varustettu nivelristi, mitataan leveyden lisäksi lukkorenkaiden väli (mitta O) uran alapinnasta.

VALINTA

Valitse nivelristi aina käyttökohteen mukaan; älä pelkästään mittojen mukaan. Tiedetyt kohteet vaativat vahvistettuja tai erityisvalmisteisia nivelristejä.

HUOLTO

Voidenipalla varustetut nivelristit on voideltava säännöllisin väliajoin. Voitelua tulee jatkaa kunnes rasva pursuaa ulos kuppien tiivisteistä. Nivelristi pitää voidella ennen käyttöönottoa.

- Puhdista voidenipat ennen voitelua
- Älä käytä voimakasta painetta voiteluun
- Käytä Lithium-pohjaista voiteluainetta normin DIN51825-KP2 K20 mukaan
Ei molybdeenipitoisia

Kun nivelakseliin vaihdetaan nivelristi, jokin nivelosa tai akselia korjataan, tulee nivelakseli aina tasapainottaa dynaamisesti, jos akselin pyörimisnopeus ylittää 500 1/min.

Tuoteosastomme auttaa ja neuvoo mielellään kaikissa nivelakselin/nivelristin valintaan, huoltoon tai käyttöön liittyvissä asioissa.

MITAT ->

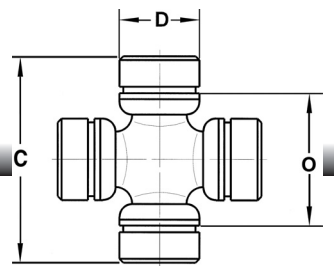

Mitoitus		Kuva	Tuotenumero	Huom.
D x C	O			
14,0 X 36,0		4	UC204GKN	
15,0 X 41,0		4	7473100600000	GWB
16,0 X 38,0		14	HS-961	
17,0 X 41,0		4	UC105	
18,0 x 47,0		4	C3229	
19,0 x 48,0		4	HS-901	
19,0 x 48,0		4	UC901	(7473200600000 GWB)
19,0 x 52,0		4	HS-35	
20,0 x (57)	35,0	8	HS-181	GUN-28
20,0 x 57,0		2	HS-180	GUT-11
20,1 x 52,4		2	HS-45	GUN-45
20,1 x 59,8		14	HS-6	GUS-6
22,0 x 49,0		2	HS-2249	Moto Guzzi
22,5 x 57,5	35,0	25	HS-10	GUMZ-10
22,0 x 54,0		4	C3103	PTO (1.41)
22,0 x 54,8		4	C3113	PTO (10.01.1900)
22,0 x 55,6		4	UC170	
22,0 x 58,0		4	UC107	107
22,0 x 58,9		5	UC166	(7473300600020 GWB)
22,0 x 59,0		4	UC780	
22,0 x 63,5		14	HS-177	GU-1770
22,0 x 67,5		14	HS-176	GU-1760
22,1 x 57,5		14	HS-188	GUT-24
23,0 x 58,2		5	UC160	(273 30 06 00 000)
23,6 x 61,2		4	C3105	PTO (2.41) (20.00.00)
23,8 x 61,3		2	HS-40	GU-500SL
23,8 x 61,3		1	HS-50	GU-500
23,8 x 61,3		2	1451-150N	Hardy Spicer
23,8 x 61,3		1	1451-194W	Hardy Spicer
24,0 x (60)	34,4	5	UC701	
24,0 x 62,5		14	HS-167	GU-1670
24,0 x 74,5		14	UC728/4	MB Alkuperäinen
24,0 x 74,5		14	HS-728/4	MB-Pakettiauto
24,6 x (57)	33,3	6	UC92	
25,0 x (63,8)	38,8	6	HS-1	GUS-1
25,0 x (63,8)	40,0	8	HS-182	GUN-27
25,0 x (63,8)	41,2	25	HS-184	GUMZ-7
25,0 x 63,8		5	HS-183	GUMZ-1
25,0 x 72,2		4	C3271	Taarup-silppuri
25,0 x 76,5		1	HS-91	GUM-91
25,4 x 64,3	38,7	7	UC715	Opel
26,0 x (67)	42,0	25	HS-185	GUT-13
26,0 x 69,8		4	HS-741	
26,0 x 69,8		4	7287000600000	GWB

MITAT ->

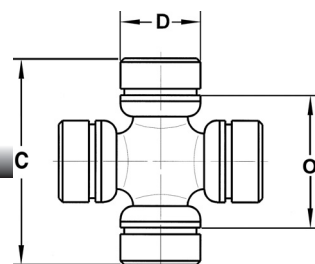

Mitoitus		Kuva	Tuotenumero	Huom.
D x C	O			
26,0 x (79,7)	53,4	7	HS-193	GUT-12
26,5 x (70,8)	48,0	25	HS-9	GUMZ-9
26,9 x 61,8		5	UC80	
27,0 x	46,1	14	HS-46	GUN-46
27,0 x 70,0		2	UC471	VW Transporter Syncro
27,0 x 70,0		4	C3124	PTO (3.41)(11.03.1900)
27,0 x 71,0		14	UC633	Ford Transit
27,0 x 74,5		14	UC82	MB Sprinter , vahvistettu
27,0 x 74,5		4	7687150600000	Compact 2000
27,0 x 74,6		1	HS-110	GU-1100
27,0 x 74,6		2	3051-161N	Hardy Spicer
27,0 x 74,6		1	3051-195W	Hardy Spicer
27,0 x 74,6		4	C3122	PTO (4.41)(21.00.00)
27,0 x 74,6		1	HS-110HD	Vahvistettu (vetoakseli)
27,0 x 74,6		2	UC111	Vahvistettu (vetoakseli)
27,0 x 80,0		14	UC178	VW LT
27,0 x 81,8		1	HS-100	GU-1000
27,0 x 81,8		2	3151-162N	Hardy Spicer
27,0 x 81,8		1	3151-166W	Hardy Spicer
27,0 x 81,8		1	HS-100HD	Vahvistettu (vetoakseli)
27,0 x 81,8		2	HS-101HD	Vahvistettu (vetoakseli)
27,0 x (82)	57,5	7	UC429	USA-Autot
27,0 x 92,0		10	UC354	USA-Autot
27,4 x (79,5)	50,8	7	UC315	USA-Autot
28,0 x 71,5		4	UC109	109
28,0 x (72)	44,0	7	UC172	
28,0 x (80)	53,0	7	HS-186	GUN-29
28,0 x (81)	49,0	7	UC728	MB
28,5 x 70,9		4	UC109-1	109 uusi
28,5 x 77,9		1	HS-140	GUT-14
28,5 x (82)	54,0	7	HS-206	Toyota (kaksoisnível)
28,6 x (93)	63,5	7	UC316	USA-Autot
28,6 x (93)	60,3	7	UC534	USA-Autot
29,0 x (77)	49,0	7	HS-21	GUT-21
29,0 x (77)	49,0	8	HS-187	GUT-17
29,0 x (79)	51,9	8	UC702	
30,0 x 81,7		4	HS-742	
30,0 x 81,7		4	7287100600400	GWB
30,2 x 82,0		4	7687200600000	GWB C 2000
30,0 x (85,0)	55,1	7	HS-93	GUM-93
30,2 x 80,0		4	C3170	PTO (5.41)
30,2 x 92,0		4	C3174	PTO (6.41)(22.00.00)
30,2 x 92,1		1	UC220	
30,2 x 92,1		2	HS-220HD	Vahvistettu (neliveto)

MITAT ->

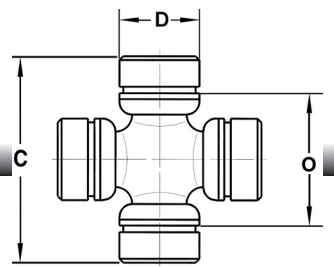

Mitoitus		Kuva	Tuotenumero	Huom.
D x C	O			
30,2 x 106,3		1	HS-200	
30,2 x 106,3		1	4151-179W	Hardy Spicer
30,2 x 106,5		4	C3177	PTO (7.41)(23.00.00)
31,0 x (75,8)	44,0	8	HS-174	GU-1740
31,0 x 110,0		2	7802310600160	MB Atego, kestov.
31,0 x 88,2		5	UC717	MB
32,0 x 76,0		4	C3181	PTO (35.00.00)
32,0 x (91,8)	61,0	6	HS-20	GUT-20
32,0 x 95,6		1	UC564	mm. Åkerman
34,0 x (90,2)	51,0	6	C3380	PTO (12.00.00) (UC720)
34,0 x 97,0		4	UC112	112
34,9 x 92,2		4	7687250600000	GWB C 2000
34,9 x 106,4		4	7687300600000	GWB C 2000
34,9 x 106,4		2	7687300600160	GWB C 2000, kestovoideltu
34,9 x 106,5		4	C3163	PTO (8.41)(24.00.00)
34,9 x 126,1		1	5051-952U	Spicer 1550
35,0 x 96,8		4	HS-743	
35,0 x 96,8		4	7287200600400	GWB
35,0 x 97,0		4	UC112-1	112 uusi
36,0 x 89,0		4	C3182	PTO (36.00.00)
38,0 x (99)	56,0	6	UC730	MB
38,0 x 105,8		4	UC744	GWB 387.20
38,0 x 106,0		4	UC113	
38,0 x 149,0		12	HS-294380	0' Scania
38,0 x 149,0		12	HS-337058	4,5' Scania
39,0 x 127,0		1	UC385	
39,7 x 115,9		1	HS-350	
39,7 x 115,9		1	5151-176Y	Hardy Spicer
42,0 x	66,4	6	UC747	MB
42,0 x 104,5		4	7587150600120	GWB
42,0 x 106,0		4	UC750	MB
42,0 x 119,4		4	7687350600000	GWB C 2000
42,0 x 119,4		2	7687350600160	GWB C 2000 kestovoideltu
42,0 x 123,0		4	UC115	
44,0 x 124,8		4	7287300601210	GWB
44,0 x 126,0		9	HS-380	GU-3800
44,0 x 126,0		9	22860-300	Sisu Volvo alkup.
44,0 x 149,0		1	UC387	Scania
45,0 x 120,4		4	UC753	MB
47,0 x 131,0		4	7387300601010	GWB
47,6 x 134,9		3	6151-001Y	Hardy Spicer
47,6 x 135,1		4	7687400600000	Compact 2000
47,6 x 135,1		(2)	7687400600160	GWB C 2000 kestovoideltu
48,0 x 116,5		4	7587200600000	GWB

MITAT ->

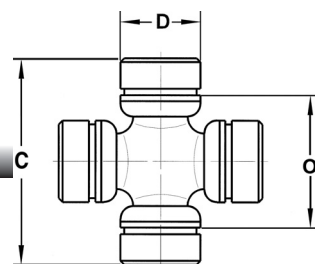

Mitoitus		Kuva	Tuotenumero	Huom.
D x C	O			
48,0 x 126,0		4	UC765	MB
48,0 x 161,0		12	HS-294383	0' Scania
48,0 x 161,0		12	HS-337059	4,5' Scania
49,2 x 154,7		4	7687500600000	GWB C 2000
49,3 x 154,8		3	7151-001Y	Hardy Spicer
50,0 x 152,6		9	HS-381	GU-3810
50,0 x 152,6		9	22900-400	Sisu Volvo alkup.
50,0 x 153,0		4	7287400601210	GWB
50,0 x 164,0		1	UC386	Scania 264044
52,0 x 133,0		4	7587300600120	GWB
52,0 x 147,2		4	7687450600000	GWB C 2000
52,0 x 147,2		2	7687450600160	GWB C 2000, kestovoideltu
53,0 x 135,0		4	UC761	MB
55,0 x 164,0		4	7387400601010	GWB
57,0 x 144,0		4	7587360600100	GWB
57,0 x 152,0		4	7587420600010	GWB
57,0 x 152,0		4	7687550600000	GWB C 2000
57,0 x 152,0		2	7687550600160	GWB C 2000, kestov.
57,0 x 152,6		9	HS-600	Sisu Volvo
57,0 x 152,6		9	24135-500	Sisu Volvo alkup
57,0 x 152,6		9	28651-500	Volvo. alkup. kestovoideltu
57,0 x 164,0		12	HS-294385	0' Scania
57,0 x 164,0		12	HS-337060	4,5' Scania
57,0 x 172,0		4	UC770	Iveco
59,0 x 167,5		3	8151-001Y	Hardy Spicer
59,0 x 167,7		4	7687600600000	GWB C 2000
59,0 x 167,7		2	7687600600160	GWB C 2000, kestovoideltu
65,0 x 172,0		4	7587480600010	GWB
65,0 x	143,0	16	7190500600010	GWB, Lukkopalakiinnitys
65,0 x 190,0		12	UC687	Scania 386073 (ei lukituspaloja)
68,0 x 166,2	89,0	6	UC760	MB: 656 410 0131
72,0 x 185,0		4	7587500600010	GWB
74,0 x	154	16	7190550600010	GWB, Lukkopalakiinnitys
83,0 x	129	16	7390600600010	GWB, Lukkopalakiinnitys
83,0 x	175	16	7190600600010	GWB, Lukkopalakiinnitys
95,0 x	139	16	7390650600010	GWB, Lukkopalakiinnitys
95,0 x	190	16	7190650600010	GWB, Lukkopalakiinnitys
110,0 x	160	16	7390700600010	GWB, Lukkopalakiinnitys
110,0 x	210	16	7190700600010	GWB, Lukkopalakiinnitys
120,0 x	176	16	7390750600010	GWB, Lukkopalakiinnitys
120,0 x	235	16	7190750600010	GWB, Lukkopalakiinnitys
130,0 x	196	16	7390800600010	GWB, Lukkopalakiinnitys
130,0 x	262	16	7190800600010	GWB, Lukkopalakiinnitys

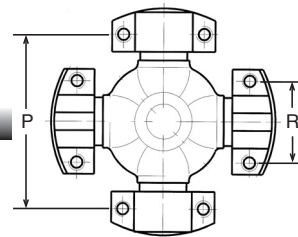

Mitoitus R x P	Kuva	Tuotenumero	Huom.
-------------------	------	-------------	-------

MECHANICS

33,3 x 59,5	17	114-2223A	LWD, 2C, 452
33,3 x 59,5	17	114-2216A	2xLWT/2xLWD, 2C, Bobcat
36,5 x 87,3	17	114-4143A	HWD, 4C, 969
42,9 x 88,9	17	114-5146A	HWD, 5C, 968
42,9 x 114,3	17	114-6128A	HWD, 6C, 905
49,2 x 117,5	17	114-7126A	HWD, 7C, 927
49,2 x 174,7	17	114-8113A	HWD, 8C, 928
71,4 x 123,9	17	114-8516A	HWD, 8,5C, 963
71,4 x 168,3	17	114-9016A	HWD, 9C, 911

Huom. Mechanics-tyyppisissä risteissä on myös malleja, joissa kupit ovat keskenään erilaisia samassa nivelristissä esim. 2xHWD/2xLWD. Kts. sivu 3 - kuvahakemisto.

Tuotemerkki ->

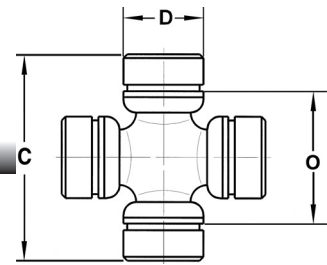

Tuotenumero	Mitoitus		Kuva	Huom.
	D x C	O		
HARDY SPICER				
1451-150N	23,8 x 61,3		2	
1451-194W	23,8 x 61,3		1	14 - sarja
3051-161N	27,0 x 74,6		2	
3051-195W	27,0 x 74,6		1	
3151-162N	27,0 x 81,8		2	
3151-166W	27,0 x 81,8		1	31 - sarja
4151-179W	30,2 x 106,3		1	41 - sarja
5151-176Y	39,7 x 115,9		1	51 - sarja
5051-952U	34,9 x 126,1		1	1550 - sarja
6151-001Y	47,6 x 134,9		3	61 - sarja
7151-001Y	49,3 x 154,8		3	71 - sarja
8151-001Y	59,0 x 167,5		3	81 - sarja
NORDISKA KARDAN				
22860-300	44,0 x 126,0		9	
22900-400	50,0 x 152,6		9	
24135-500	57,0 x 152,6		9	
28651-500	57,0 x 152,6		9	Kestovoideltu
GWB C 2000				
7687100600000	23,8 x 61,3		4	
7687150600000	27,0 x 74,5		4	
7687200600000	30,2 x 82,0		4	
7687250600000	34,9 x 92,2		4	
7687300600000	34,9 x 106,4		4	
7687300600160	34,9 x 106,4		2	Kestovoideltu
7687350600000	42,0 x 119,4		4	
7687350600160	42,0 x 119,4		2	GWB C 2000 kestovoideltu
7687400600000	47,6 x 135,1		4	
7687400600160	47,6 x 135,1		(2)	GWB C 2000 kestovoideltu
7687450600000	52,0 x 147,2		4	
7687450600160	52,0 x 147,2		2	Kestovoideltu
7687500600000	49,2 x 154,7		4	
7687550600000	57,0 x 152,0		4	
7687550600160	57,0 x 152,0		2	Kestovoideltu
7687600600000	59,0 x 167,7		4	
7687600600160	59,0 x 167,7		2	Kestovoideltu
GWB				
7287000600000	26,0 x 69,8		4	
7287100600400	30,0 x 81,7		4	
7287200600400	35,0 x 96,8		4	

Tuotemerkki ->

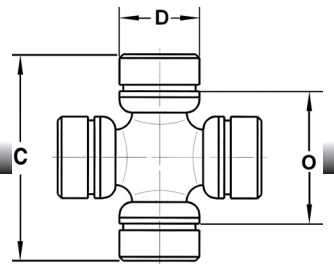

Tuotenumero	Mitoitus		Kuva	Huom.
	D x C	O		
7287300601210	44,0 x 124,8		4	
7287400601210	50,0 x 153,0		4	
7387300601010	47,0 x 131,0		4	
7387400601010	55,0 x 164,0		4	
7473100600000	15,0 x 41,0		4	
[7473200600000]	19,0 x 48,0		4	UC901
[7473300600020]	22,0 x 58,9		4	UC166
7587150600120	42,0 x 104,5		4	
7587200600000	48,0 x 116,5		4	
7587300600120	52,0 x 133,0		4	
7587360600100	57,0 x 144,0		4	
7587420600010	57,0 x 152,0		4	
7587480600010	65,0 x 172,0		4	
7587500600010	72,0 x 185,0		4	
7190500060010	65,0 x	143,0	16	Lukkopalakiinnitys
7190550600010	74,0 x	154	16	Lukkopalakiinnitys
7190600600010	83,0 x	175	16	Lukkopalakiinnitys
7190650600010	95,0 x	190	16	Lukkopalakiinnitys
7190700600010	110,0 x	210	16	Lukkopalakiinnitys
7190750600010	120,0 x	235	16	Lukkopalakiinnitys
7190800600010	130,0 x	262	16	Lukkopalakiinnitys
7390600600010	83,0 x	129	16	Lukkopalakiinnitys
7390650600010	95,0 x	139	16	Lukkopalakiinnitys
7390700600010	110,0 x	160	16	Lukkopalakiinnitys
7390750600010	120,0 x	176	16	Lukkopalakiinnitys
7390800600010	130 x	196	16	Lukkopalakiinnitys
UC				
UC80	26,9 x 61,8		5	
UC82	27,0 x 74,5		14	MB Sprinter
UC92	24,6 x (57)	33,3	6	
UC105	17,0 x 41,0		4	
UC107	22,0 x 58,0		4	107
UC109	28,0 x 71,5		4	109
UC109-1	28,5 x 70,9		4	109 uusi
UC111	27,0 x 74,6		2	Vahvistettu (neliveto)
UC112	34,0 x 97,0		4	112
UC112-1	35,0 x 97,0		4	112 uusi
UC113	38,0 x 106,0		4	
UC115	42,0 x 123,0		4	
UC160	23,0 x 58,2		5	(7273300600000 GWB)
UC166	22,0 x 58,9		4	(7473300600020 GWB)
UC170	22,0 x 55,6		4	
UC172	28,0 x (72)	44,0	7	

Tuotemerkki ->

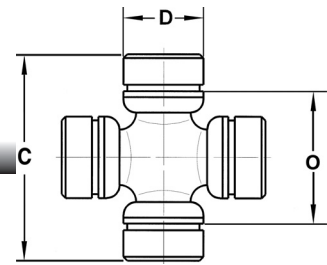

Tuotenumero	Mitoitus		Kuva	Huom.
	D x C	O		
UC178	27,0 x 80,0		14	VW LT
UC204GKN	14,0 X 36,0		4	
UC220	30,2 x 92,1		1	
UC315	27,4 x (79,5)	50,8	7	USA-Autot
UC316	28,6 x (93)	63,5	7	USA-Autot
UC354	27,0 x 92,0		10	USA-Autot
UC385	39,0 x 127,0		1	
UC386	50,0 x 164,0		1	Scania 264044
UC387	44,0 x 149,0		1	Scania 264043
UC429	27,0 x (82)	57,5	7	USA-Autot
UC471	27,0 x 70,0		2	VW Transporter Syncro
UC534	28,6 x (93)	60,3	7	USA-Autot
UC564	32,0 x 95,6		1	mm. Åkerman
UC633	27,0 x 71,0		14	Ford Transit
UC687	65,0 x 190,0		12	Scania 386073
UC701	24,0 x (60)	34,4	5	
UC702	29,0 x (79)	51,9	8	
UC715	25,4 x 64,3	38,7	7	Opel
UC717	31,0 x 88,2		5	MB
UC728	28,0 x (81)	49,0	7	MB
UC728/4	24,0 x 74,5		14	MB alkuperäinen
UC730	38,0 x (99)	56,0	6	MB
UC744	38,0 x 105,8		4	GWB 387.20
UC747	42,0 x	66,4	6	MB
UC750	42,0 x 106,0		4	MB
UC753	45,0 x 120,4		4	MB
UC760	68,0 x 166,2	89,0	6	MB: 656 410 0131
UC761	53,0 x 135,0		4	MB
UC765	48,0 x 126,0		4	MB
UC770	57,0 x 172,0		4	Iveco
UC780	22,0 x 59,0		4	
UC901	19,0 x 48,0		4	(7473200600000 GWB)
HS				
HS-1	25,0 x (63,8)	38,8	6	GUS-1
HS-6	20,1 x 59,8		14	GUS-6
HS-2249	22,0 x 49,0		2	Moto Guzzi
HS-9	26,5 x (70,8)	48,0	25	GUMZ-9
HS-10	22,5 x 57,5	35,0	25	GUMZ-10
HS-20	32,0 x (91,8)	61,0	6	GUT-20
HS-21	29,0 x (77)	49,0	7	GUT-21
HS-35	19,0 x 52,0		4	

Tuotemerkki ->

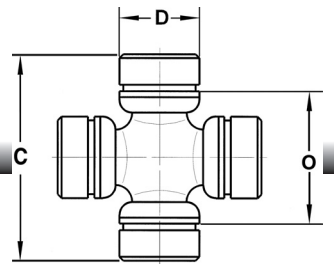

Tuotenumero	Mitoitus		Kuva	Huom.
	D x C	O		
HS-40	23,8 x 61,3		2	GU-500SL
HS-45	20,1 x 52,4		2	GUN-45
HS-46	27,0 x	46,1	14	GUN-46
HS-50	23,8 x 61,3		1	GU-500
HS-91	25,0 x 76,5		1	GUN-91
HS-93	30,0 x (85,0)	55,1	7	GUM-93
HS-100	27,0 x 81,8		1	GU-1000
HS-100HD	27,0 x 81,8		1	Vahvistettu (neliveto)
HS-101HD	27,0 x 81,8		2	Vahvistettu (neliveto)
HS-110	27,0 x 74,6		1	GU-1100
HS-110HD	27,0 x 74,6		1	Vahvistettu (neliveto)
HS-140	28,5 x 77,9		1	GUT-14
HS-167	24,0 x 62,5		14	GU-1670
HS-174	31,0 x (75,8)	44,0	8	GU-1740
HS-176	22,0 x 67,5		14	GU-1760
HS-177	22,0 x 63,5		14	GU-1770
HS-180	20,0 x 57,0		2	GUT-11
HS-181	20,0 x (57)	35,0	8	GUN-28
HS-182	25,0 x (63,8)	40,0	8	GUN-27
HS-183	25,0 x 63,8		5	GUMZ-1
HS-184	25,0 x (63,8)	41,2	25	GUMZ-7
HS-185	26,0 x (67)	42,0	25	GUT-13
HS-186	28,0 x (80)	53,0	7	GUN-29
HS-187	29,0 x (77)	49,0	8	GUT-17
HS-188	22,1 x 57,5		14	GUT-24
HS-193	26,0 x (79,7)	53,4	7	GUT-12
HS-200	30,2 x 106,3		1	
HS-206	28,5 x	54,0	7	Toyota (kaksoisnivel)
HS-220HD	30,2 x 92,1		2	Vahvistettu (neliveto)
HS-350	39,7 x 115,9		1	
HS-380	44,0 x 126,0		9	GU-3800
HS-381	50,0 x 152,6		9	GU-3810
HS-600	57,0 x 152,5		9	Sisu Volvo
HS-728/4	24,0 x 74,5		14	MB-Pakettiauto
HS-741	26,0 x 69,8		4	
HS-742	30,0 x 81,7		4	
HS-743	35,0 x 96,8		4	
HS-901	19,0 x 48,0		4	
HS-961	16,0 X 38,0		14	

Tuotemerkki ->

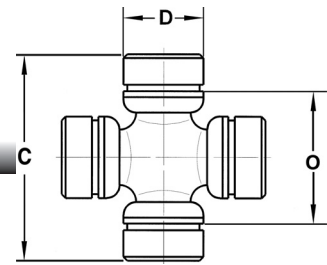

Tuotenumero	Mitoitus		Kuva	Huom.
	D x C	O		

PTO (Maatalousakselit)

C3103	22,0 x 54,0		4	PTO (1,41)
C3105	23,6 x 61,2		4	PTO (2.41)(20.00.00)
C3113	22,0 x 54,8		4	PTO (10.01.1900)
C3122	27,0 x 74,6		4	(4.41)(21.00.00)
C3124	27,0 x 70,0		4	(3.41)(11.03.1900)
C3163	34,9 x 106,5		4	(8.41)(24.00.00)
C3170	30,2 x 80,0		4	(5.41)
C3174	30,2 x 92,0		4	(6.41)(22.00.00)
C3177	30,2 x 106,5		4	(7.41)(23.00.00)
C3181	32,0 x 76,0		4	(35.00.00)
C3182	36,0 x 89,0		4	(36.00.00)
C3229	18,0 x 47,0		4	(49.41)(19.00.00)
C3271	25,0 x 72,2		4	Taarup-silppuri
C3380	34,0 x (90,2)	51,0	6	(12.00.00)(UC720)

Traktori - etuvetoakselit (vahvistetut)

HS-110HD	27,0 x 74,6		1	
UC111	27,0 x 74,6		2	
HS-100HD	27,0 x 81,8		1	
HS-101HD	27,0 x 81,8		2	
HS-220HD	30,2 x 92,1		2	

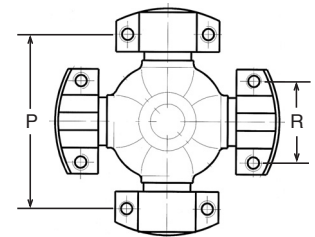

Tuotenumero	Mitoitus		Kuva	Huom.
	R x P			

MECHANICS

114-2223A	33,3 x 59,5		17	LWD, 2C, 452
114-2216A	33,3 x 60,0		17	2xLWT/2xLWD, 2C, Bobcat
114-4143A	36,5 x 87,3		17	HWD, 4C, 969
114-5146A	42,9 x 88,9		17	HWD, 5C, 968
114-6128A	42,9 x 114,3		17	HWD, 6C, 905
114-7126A	49,2 x 117,5		17	HWD, 7C, 927
114-8113A	49,2 x 174,7		17	HWD, 8C, 928
114-8516A	71,4 x 123,9		17	HWD, 8,5C, 963
114-9016A	71,4 x 168,3		17	HWD, 9C, 911

Ajoneuvo ->

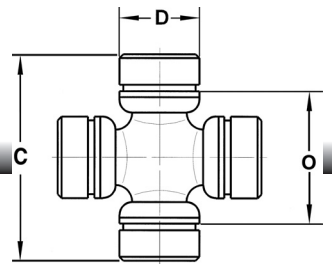

Tuotenumero	Mitoitus		Kuva	Huom.
	D x C	O		

RASKASKALUSTO (Volvo, Sisu, Scania, Mercedes)

Volvo

7687300600000	34,9 x 106,4		4	Alkuperäinen V: 1070172
5151-176Y	39,7 x 115,9		1	V: 6212893
7687350600000	42,0 x 119,4		4	Alkuperäinen V:1069509
HS-380	44,0 x 126,0		9	V:232458
22860-300	44,0 x 126,0		9	Alkuperäinen V:232458
6151-001Y	47,6 x 134,9		3	V:1697665
HS-381	50,0 x 152,6		9	V:1651032
22900-400	50,0 x 152,6		9	alkup. V:1651032
7687450600160	52,0 x 147,2		2	alkup.kestov. V:1068247
HS-600	57,0 x 152,6		9	V:1651229
24135-500	57,0 x 152,6		9	Alkuperäinen V:1651229
28651-500	57,0 x 152,6		2	Alkuperäinen, kestov. V:1067293
7687550600160	57,0 x 152,0		2	Alkuperäinen, kestov. V:1068250
7687600600000	59,0 x 167,7		4	Alkuperäinen V: 1651237
7687600600160	59,0 x 167,7		2	Alkuperäinen, kestov. V:1068253

Sisu

HS-380	44,0 x 126,0		9	S:138-160-1623
22860-300	44,0 x 126,0		9	Alkuperäinen S:138-160-1623
HS-381	50,0 x 152,6		9	S:138-160-1713,
22900-400	50,0 x 152,6		9	Alkuperäinen S:138-160-1713
7687450600000	52,0 x 147,2		4	Alkuperäinen S:138-160-2921 E-sarja,teli
7687550600000	57,0 x 152,0		4	Alkuperäinen S:138-160-2911 E-sarja
HS-600	57,0 x 152,6		9	S:138-160-1831
24135-500	57,0 x 152,6		9	Alkuperäinen S:138-160-1831

Scania

UC387	44,0 x 149,0		1	T60, Viite 264043
UC386	50,0 x 164,0		1	T70, Viite 264044
HS-294380	38,0 x 149,0		12	0', P30, Viite 294380
HS-337058	38,0 x 149,0		12	4,5', P300 Viite 337058
HS-294383	48,0 x 161,0		12	0', P40 Viite 294383
HS-337059	48,0 x 161,0		12	4,5', P400 Viite (337059) 365901
HS-294385	57,0 x 164,0		12	0', P50 Viite 366441
HS-337060	57,0 x 164,0		12	4,5', P500 Viite (366437) 390225
UC687	65,0 x 190,0		12	P600, Viite 386073 (ei lukkopaloja)

Ajoneuvo ->

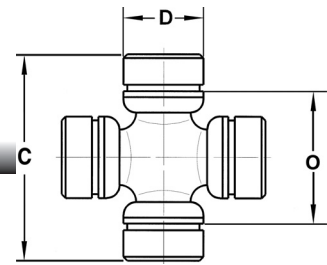

Tuotenumero	Mitoitus		Kuva	Huom.
	D x C	O		

RASKASKALUSTO (Volvo, Sisu, Scania, Mercedes)

Mercedes

7802310600160	31,0 x 110,0		2	MB Atego, kestov.
UC730	38,0 x (56,0)	56,0	6	MB: 3854100231
UC747	42,0 x (66,4)	66,4	6	MB: 3854100131
UC750	42,0 x 106,0		4	MB: 6174100031
UC753	45,0 x 120,4		4	MB: 3044100031
UC765	48,0 x 126,0		4	MB: 3354100031
7587300600120	52,0 x 133,0		4	MB: 3874100031
UC761	53,0 x 135,0		4	MB: 6204100131
7587420600010	57,0 x 152,0		4	MB: 3814100231
UC760	68,0 x 166,2	89,0	6	MB: 6564100131

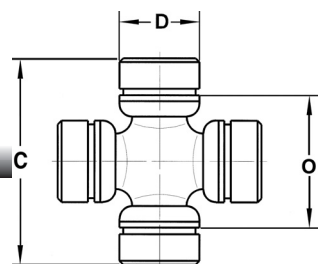

Merkki	Malli	Tuote- numero	Mitoitus		Huom.
			D x C	O	
Henkilöautot, maasturit ja pakettiautot					
BEDFORD	CF250,280	HS-50	23,8 x 61,3		
	CF340,350	HS-100	27,0 x 81,8		
BMW		HS-167	24,0 x 62,5		
DATSUN => NISSAN					
FIAT	Kaikki	HS-40	23,8 x 61,3		
FORD					
Henkilöauto	Saksalaiset	HS-176	22,0 x 67,5		Prässätty
	Englantilaiset	HS-177	22,0 x 63,5		Prässätty
Pakettiauto	TRANSIT-Saks.	HS-176	22,0 x 67,5		Prässätty
	TRANSIT-Engl.	HS-177	22,0 x 63,5		Prässätty
	Paripyörä	HS-174	31,0 x	44,0	
	TRANSIT	UC633	27,0 x 71,0		Prässätty
FSO	125P, POLONEZ	HS-40	23,8 x 61,3		
ISUZU	KBD, TROOPER	HS-50	23,8 x 61,3		
LADA		HS-40	23,8 x 61,3		
	NIVA	HS-50	23,8 x 61,3		
LEYLAND	SHERPA	HS-50	23,8 x 61,3		
	/ Vaihtoehto	HS-100	23,8 x 81,8		
MAZDA					
Henkilöauto		HS-184	25,0 x (63,8)	41,2	
	323	HS-10	22,5 x	35,0	
Pakettiauto	2000 - 2200	HS-9	26,5 x (70,8)	48,0	
	Avolava	HS-61	28,0 x	56,0	
MERCEDES BENZ					
Henkilöauto		HS-728/4	24,0 x 74,5		Prässätty
	W124	HS167	24,0 x 62,5		
Maastoauto	G-Malli	UC717	31,0 x 88,2		Prässätty
Pakettiauto		HS-728/4	24,0 x 74,5		Prässätty
		UC728/4	24,0 x 74,5		Alkuperäinen
Sprinter		UC82	27,0 x 74,5		Vahvistettu
MITSUBISHI					
Henkilöauto		HS-183	25,0 x 63,8		
	Galant TD	HS-91	25,0 x 76,5		
Maastoauto	Pajero	HS-183	25,0 x 63,8		Etuviedon kard.
		HS-91	25,0 x 76,5		Takavedon kard.
	Pajero 86 -	HS-93	30,0 x (85,0)	55,1	Takavedon kard.
Pakettiauto	L200	HS-183	25,0 x 63,8		
	L300	HS-91	25,0 x 76,5		
	Space Wagon	HS-183	25,0 x 63,8		

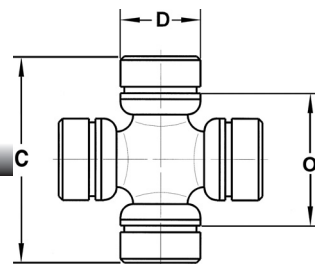

Merkki	Malli	Tuote- numero	Mitoitus		Huom.
			D x C	O	
NISSAN (DATSUN)					
Henkilöauto	120Y (B210)	HS-181	20,0 x	35,0	
	160 - 280	HS-182	25,0 x	40,0	
	Bluebird	HS-182	25,0 x	40,0	
	Laurel	HS-182	25,0 x	40,0	
	Cedric	HS-188	22,1 x 57,5		Prässätty
Vetoakselit		HS-186	28,0 x	53,0	
Maastoauto	Patrol	HS-186	28,0 x	53,0	
	Terrano 3,0	HS-46	27,0 x	46,1	Etukardaani
		HS-186	28,0 x	53,0	Takakardaani
Pakettiauto	Vanette	HS-183	25,0 x 63,8		
	Pick-Up	HS-182	25,0 x	40,0	
	Pick-Up	HS-46	27,0 x	46,1	
	Urvan - 86	HS-182	25,0 x	40,0	
	Urvan 87 -	HS-46	27,0 x	46,1	
OPEL	Kadett	UC701	24,0 x	34,4	
	Omega	HS-167	24,0 x 62,5		
ROVER	Landrover - 85	HS-100	27,0 x 81,8		
	vaihtoehto	HS-110	27,0 x 74,6		
	Landrover 85 -	HS-110	27,0 x 74,6		
	Rangerover - 85	HS-100	27,0 x 81,8		
	Rangerover 85 -	HS-110	27,0 x 74,6		
SUZUKI	Carry	HS-6	20,1 x 59,8		Prässätty
	Samurai	HS-1	25,0 x	38,8	
TOYOTA					
Henkilöauto	Corolla (KE10-30)	HS-180	20,0 x 57,0		
	Starlet				
	Corolla (KE70)	HS-188	22,1 x 57,5		Prässätty
	Corolla (TE51-71,CE70)	HS-185	26,0 x	42,0	
	Carina	HS-185	26,0 x	42,0	
	Corona	HS-185	26,0 x	42,0	
	Cressida	HS-185	26,0 x	42,0	
	Crown	HS-187	29,0 x	49,0	
Crown 2,8	HS-185	26,0 x	42,0		

Ajoneuvo ->

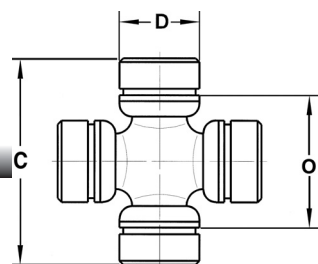

Merkki	Malli	Tuote- numero	Mitoitus		Huom.
			D x C	O	
TOYOTA					
Maastoauto	Landcruiser	HS-20	32,0 x	61,0	
	4-Runner	HS-21	29,0 x	49,0	
	Hi-Lux	HS-193	26,0 x	53,4	
	Hi-Lux 4WD	HS-21	29,0 x	49,0	
	Lite-Ace	HS-185	26,0 x	42,0	
	Dyna	HS-20	32,0 x	61,0	
	Hi-Ace	HS-193	26,0 x	53,4	
	Hi-Ace (etuakseli)	HS-206	28,5 x (82)	54,0	Kaksoisnivel
	Hi-Ace Vm.89 - , 4WD	HS-187	29,0 x	49,0	
VW					
Pakettiauto	LT	UC178	27,0 x 80,0		Prässätty
	Taro 2WD	HS-193	26,0 x (79,7)	53,4	
	Taro 2WD/4WD	HS-21	29,0 x	49,0	
Transporter	Syncro	UC471	27,0 x 70,0		Vahvistettu
VOLVO	240-260 -84,putki 44,5	HS-40	23,8 x 61,3		Etukardaani
		HS-110	27,0 x 74,6		Takakardaani
	240-260 -84,putki 50,8	HS-100	27,0 x 81,8		Etu+Takakardaani
	240 85-	HS-110	27,0 x 74,6		Etu+Takakardaani
	740, 760	HS-110	27,0 x 74,6		Etu+Takakardaani
	940, 960	HS-110	27,0 x 74,6		
USA-automallit					
AMC		UC315	27,4 x (79,5)	50,8	
CHRYSLER		UC354	27,0 x 92,0		
		UC315	27,4 x (79,5)	50,8	
		UC316	28,6 x (93)	63,5	
FORD		UC429	27,0 x (82,0)	57,5	
		UC534	28,6 x (93,0)	60,3	
		UC220	30,2 x 92,1		
GM		UC100	27,0 x 81,8		
		UC354	27,0 x 92,0		
		UC534	28,6 x (93,0)	60,3	
		UC220	30,2 x 92,1		

1. Soveltamisala

Nämä ehdot koskevat elinkeinonharjoittajien välisiä kauppoojia kotimaan kaupassa. Näitä ehtoja sovelletaan, elleivät osapuolet ole toisin sopineet.

2. Kaupan päättäminen

2.1 Tarjous

Myyjän tarjous on voimassa tarjouksessa mainitun ajan. Mikäli voimassaoloaikaa ei ole mainittu, on se 30 päivää tarjouksen päiväyksestä.

Tarjous ja siihen liittyvät kuvat, piirustukset, laskelmat ja muut asiakirjat sekä niihin liittyvät oikeudet ovat myyjän omaisuutta. Tarjouksen saajalla ei ole oikeutta käyttää niitä myyjän vahingoksi tai antaa niistä tietoja kolmannelle henkilölle tai käyttää hyväkseen tarjoukseen sisältyviä räätälöityjä teknisiä ratkaisuja.

Tarjouksen hinta perustuu valuuttakurssiseihin tarjouksen-tekopäivänä, ellei tarjouksessa ole toisin mainittu.

2.2 Sopimuksen syntyminen

Tarjouspohjaisessa kaupassa sopimus syntyy, kun ostaja on ilmoittanut hyväksyvänsä myyjän tarjouksen. Muussa tapauksessa kauppa syntyy, kun myyjä on vahvistanut tilauksen tai toimittanut tavarat.

Ostajan tilauksen poikkeusta myyjän tarjouksesta, kaupan katsotaan syntyneen myyjän tarjouksenmukaisiin ehtoihin, ellei myyjä ole kirjallisesti muuta vahvistanut.

3. Myyjän velvollisuudet

3.1 Toimitusaika

Ellei toisin ole sovittu, toimitusaika on luettava alkavaksi siitä alla mainitusta ajankohdasta, joka on myöhäisin:

- sopimuksen tekopäivästä
- viranomaisen lupaa edellyttävissä kaupoissa lupailmoituksen saapumisesta myyjälle
- sovitun vakuuden tai ennakkomaksun antamisesta
- ostajan toimitukselle välttämättömien tietojen antamisesta

3.2 Toimitusehdot

Ellei toisin ole sovittu, toimituksissa noudatetaan Finnterms-ehtoja. Mikäli toimituslausekkeesta ei ole sovittu, tavara on ostajan noudettavissa myyjän varastolla sovittuna päivänä tai ajanjaksona tai jos aikaa ei ole määrätty, kohtuullisen ajan kuluessa.

3.3 Vaaranvastuun siirtyminen

Vaaranvastuu siirtyy ostajalle, kun tavara sopimuksen mukaisesti luovutetaan ostajalle tai itsenäisen rahdinkuljettajan kuljetettavaksi, jollei toimituslausekkeesta muuta johdu.

Ellei tavaraa luovuteta oikeaan aikaan ja tämä johtuu ostajasta tai ostajan puolelta olevasta seikasta, vaaranvastuu siirtyy ostajalle, kun myyjä on tehnyt sen mitä hänellä sopimuksen mukaan edellytetään luovutuksen mahdollistamiseksi.

3.4 Takuu

Myydylle tavaralle on voimassa valmistajan ehtojen mukainen takuu, ellei toisin sovit.

3.5 Tavarain ominaisuudet

Myyjä vastaa tavarain laadusta ja muista ominaisuuksista vain sopimuksessa määriteltujen ja muiden myyjän kirjallisesti antamien, nimenomaan kyseiseen kauppaan liittyvien tietojen mukaisesti. Ostaja vastaa myyjälle antamiensa tavarain käyttöä tarkoitukseen liittyvien tietojen oikeellisuudesta.

3.6 Viivästys

Myyjä on velvollinen heti viivästyksistä tiedon saatuaan ilmoittamaan siitä ostajalle ilmoittaen samalla viivästyksen syyn ja arvioidun uuden toimituspäivän. Milloin tavarain valmistaja tai se, jolta myyjä tavarain hankkii, ei ole täyttänyt sopimustaan ja myyjän toimitus tämän johdosta viivästyy, myyjä ei ole velvollinen korvaamaan ostajalle tästä mahdollisesti aiheutunutta vahinkoa.

Mikäli tavaraa ei luovuteta tai se luovutetaan liian myöhään, eikä tämä johdu ostajasta tai ostajan puolella olevasta seikasta, ostajalla ei ole kuitenkaan oikeutta vaatia toimitusta, jos olosuhteissa on tapahtunut selläinen muutos, joka olennaisesti muuttaa alkuperäisesti sovitujen suoritusvelvollisuuksien suhdetta.

Jos viivästys johtuu myyjän tuottamuksesta, ostaja voi vaatia korvausta osoittamastaan välittömästä vahingosta. Mikäli muuta ei ole sovittu vahingonkorvauksen suuruus on enintään 0,5 % myöhästyneen toimituksen arvosta kutakin toimituspäivän jälkeistä täyttä viikkoa kohden. Korvauksen kokonaismäärä voi kuitenkin nousta enintään 7,5 %:iin myöhästyneen toimituksen arvosta.

3.7 Väilliset vahingot

Myyjä ei ole velvollinen korvaamaan viivästyksistä tai toimituksen virheellisyydestä ostajalle aiheutuneita välillisiä vahinkoja kuten tuotantotappiota, saamatta jäänyttä voittoa tai muuta taloudellista seurannaisvahinkoa.

4. Ostajan velvollisuudet

4.1 Kauppahinta

Kauppahinta on osapuolten kesken sovittu hinta. Myyjällä on kuitenkin oikeus tarkistaa kauppahintaa jäljempänä kohdassa 4.3. määritellyillä edellytyksillä. Ellei hintaa ole sovittu niin kauppahinta on myyjän veloitama käypä hinta.

4.2 Maksuaika

Ellei maksuehdosta ole toisin sovittu, maksuaika määräytyy myyjän yleisesti käyttämän maksuehdon mukaan. Varastotoimitusten osalta laskun mukaisen maksuajan laskenta alkaa laskutuspäivästä ja tehdastoimituksissa toimituspäivästä.

Mikäli kauppahintaa ei makseta määrä-aikana, eikä tämä johdu myyjästä, myyjällä on oikeus viivyttää jatkotoimituksia, kunnes erääntyneet maksut on suoritettu tai hyväksyttävä vakuus annettu. Myyjällä on oikeus pidättäytyä toimituksista myös silloin, kun ostajan ilmoituksen perusteella tai muuten on ilmeistä, että ostajan suoritus tulee viivästyneeseen olleisesti. Tästä viivytyksestä johtuvia korvausvaatimuksia ostajalla ei ole oikeus esittää.

4.3 Kauppahinnan tarkistaminen

Myyjä pidättää itsellään oikeuden hintojen tarkistukseen, mikäli valuuttakurssit, tuontimaksut tai muut tavaranomittajasta riippumattomat maksut, verot tai muut julkisoikeudelliset maksut muuttuvat ennen ostajan maksusuoritusta.

Kauppahintaan vaikuttavien valuuttakurssien muuttuessa myyjällä on oikeus muuttaa euromääräistä hintaa samassa suhteessa siitä kauppahinnan osalta, jota myyjä ei ole ostajalta vastaanottanut vähintään yhtä arkipäivää ennen kurssin muutoksen tapahtumapäivää.

Arkipäivällä tarkoitetaan tällöin päivää, jona suomalaiset pankit myyvät ulkomaan valuuttaa.

Valuuttakurssien muuttuessa verrataan toisiinsa maksupäivän kurssia ja tarjouspäivän kurssia. Mikäli tarjouspäivän jälkeen on sovittu muusta kurssista, sitä käytetään tarjouspäivän kurssin sijasta.

Jos valuuttakurssi muuttuu laskun erääntymispäivän jälkeen eikä kauppahintaa ole tuolloin maksettu, määräytyy euromääräinen hinta kuitenkin vähintään erääntymispäivän kurssin mukaan.

4.4 Maksun viivästyminen

Maksun viivästyessä peritään viivästysajalta korvausta myyjän kulloinkin soveltaman korkokannan mukaisesti laskun mukaisesta eräpäivästä lukien. Myyjällä on lisäksi oikeus periä kohtuulliset perintäkulut.

4.5 Ostajan viivästys

Mikäli myyjä joutuu lykkäämään toimitusta ostajasta johtuvasta syystä, myyjällä on oikeus kohdan 4.4. mukaiseen korvaukseen viivästysajalta. Lisäksi myyjällä on oikeus korvaukseen myös muista kustannuksista kuten esim. kurssitappioista, varastointikuluista ja tavarain vanhenemisesta aiheutuvasta vahingosta.

4.6 Vakuudet

Mikäli vakuuden asettamisesta on sovittu, vakuus on annettava ennen tavarain toimittamisen aloittamista. Myyjä on oikeutettu vaatimaan tämänkin jälkeen vakuuden kauppahinnan maksamisesta, mikäli hänellä on painavia syitä olettaa, että kauppahinta tai sen osa jäisi suorittamatta.

4.7 Reklamaatio ja virheen korjaaminen

Jos toimitus on joltakin osin virheellinen, ostajan tulee kirjallisesti ilmoittaa virheestä myyjälle 8 arkipäivän kuluessa toimituspäivästä. Myyjällä on oikeus ensisijaisesti joko korjata virhe tai toimittaa uusi tavara. Ostajalla ei ole oikeutta vaatia toimitusta, jos olosuhteissa on tapahtunut sellainen muutos, joka olennaisesti muuttaa alkuperäisesti sovitujen suoritusvelvollisuuksien suhdetta.

5 Sopimuksen purkaminen

5.1 Ostajan oikeus purkuun

Mikäli myyjän toimitus poikkeaa olennaisesti sovitusta eikä puutetta ostajan kirjallisen huomautuksen johdosta kohtuullisessa ajassa korjata tai uutta sopimuksen mukaista tavaraa toimiteta tai jos myyjästä riippuvasta syystä toimitus viivästyy siten, että siitä aiheutuu ostajalle kohtuutonta haittaa, on ostajalla oikeus purkaa sopimus.

Jos kaupan kohteena oleva tavara on valmistettu tai hankittu erityisesti ostajaa varten hänen ohjeidensa ja toivomustensa mukaisesti, eikä myyjä voi ilman huomattavaa tappiota käyttää tavaraa hyväkseen muulla tavoin, saa ostaja purkaa kaupan myyjän viivästyksen vuoksi vain, jos kaupan tarkoitus jää hänen osaltaan viivästyksen vuoksi olennaisesti saavuttamatta.

5.2 Myyjän oikeus purkuun

Mikäli kauppahintaa ei makseta määräaikaan eikä tämä johdu myyjästä, on myyjällä oikeus purkaa kauppa tai se osa kauppa, jota koskevaa tavaraa ostaja ei ole vielä vastaanottanut, mikäli viivästys on oleellinen. Myyjällä on purkioikeus myös silloin, kun ostajan ilmoituksen perusteella tai muuten on ilmeistä, että ostajan suoritus tulee viivästyneeseen olleisesti.

Myyjä voi lisäksi purkaa kaupan, jos ostaja ei myötävaikuta kauppaan sovitulla tai muutoin kohtuuden edellyttämällä tavalla ja myyjän asettamassa määräajassa.

Myyjällä on oikeus ilman korvausvelvollisuutta purkaa sopimus, mikäli tavarain maahantuonti tulee mahdottomaksi tai olennaisesti myyjän alun perin edellyttämää kalliimmaksi Suomea velvoittavan kansainvälisen sopimuksen tai tuontia rajoittavan säädöksen tai muun viranomaistoimen johdosta (esim. tuontikatot ja -rajoitukset tai korotetut tullit).

5.3 Ylivoimainen este

Myyjä ei ole velvollinen täyttämään sopimusta, jos luonnoneste, tulipalo, konevaurio tai siihen verrattava häiriö, lakko, työsulku, sota, liikekannallepano, vienti- tai tuontikielto, kuljetusvälineiden puute, valmistuksen lopettaminen, liikennehäiriö tai muu sellainen este, jota myyjä ei voi voittaa, estää tavarain tai sen osan toimittamisen. Myös silloin, kun sopimuksen täyttäminen edellyttäisi uhrauksia, jotka ovat kohtuuttomia verrattuna ostajalle siitä koituvan etuun, myyjä ei ole velvollinen täyttämään sopimusta.

Myyjä ei ole velvollinen korvaamaan ostajalle sopimuksen täyttämättä jättämisestä aiheutunutta vahinkoa ja hän voi myös purkaa sopimuksen.

6. Vakuutus

Osapuolet huolehtivat tavarain vakuuttamisesta sovitujen toimitusehtojen osoittaman vastuunajan mukaisesti. Muista vakuutuksista on erikseen sovittava.

7. Vastuu tavarain aiheuttamasta vahingosta

Myyjän joutuessa vastaanomaan kolmannelle aiheutuneesta vahingosta tai tappiosta ostajan on hyvitettävä myyjälle tästä aiheutunut menetyk, jos myyjä jäljempänä a) ja b) kohtien mukaisesti on vapautettu ostajalle aiheutuvasta vastaavasta vahingosta tai tappiosta.

Kun tavara on ostajan hallinnassa, myyjä ei vastaa sen aiheuttamasta vahingosta, joka kohdistuu:

- kiinteään tai irtaimeen omaisuuteen tai on tällaisen vahingon seurauksena
- ostajan valmistamaan tuotteeseen tai valmistaman tuotteen sisältävään tuotteeseen

Vastuunrajoitusta ei sovelleta myyjän syyllystyttä törkeään huolimattomuuteen.

Kolmannen osapuolen esittäessä ostajalle tai myyjälle tähän kohtaan perustuvan korvausvaatimuksen, siitä on heti ilmoitettava kirjallisesti toiselle osapuolelle.

8. Omistusoikeuden siirtyminen

Omistusoikeus tavarain siirtyy ostajalle, kun koko kauppahinta on maksettu myyjälle, ellei erikseen ole toisin sovittu.

9. Ilmoitukset

Toiselle osapuolelle lähetettyjen ilmoitusten perille tulosta vastaa lähettäjä.

10. Erimielisyyksien ratkaiseminen

Myyjän ja ostajan väliseen sopimukseen liittyvät erimielisyydet pyritään ensisijaisesti ratkaisemaan osapuolten välisin neuvotteluin. Ellei toisin ole sovittu, riidat ratkaistaan väliesmenettelyssä yhden välimiehen toimesta. Välimiehen asettaa Keskuskauppakamarin välityslautakunta ja väliesmenettelyssä noudatetaan tämä lautakunnan sääntöjä.

Myyjällä on kuitenkin aina oikeus vaatia kauppaan perustuvaa erääntynyttä saatavaansa myyjän kotipaikan alioikeudessa.

Nivelakselit ja -osat

- Suunnittelu ja valmistus Suomessa.
- Komponenteista määrämittäihin.
- Huollot ja dynaamiset tasapainotukset.
- Nivelosat suoraan varasto-ohjelmasta.
- **24 h** palveluvalmius.



- kevytkalusto - raskaskalusto - erikoisajoneuvot - teollisuus - laitevalmistajat - veneet



S & N Osakeyhtiö

Tulppatie 10-12, 00880 Helsinki
PL 11, 00881 Helsinki
Puh. (09) 478600, Fax (09) 783 606
www.snoy.fi

Workshop

Levytie5, 00880 Helsinki
Puh. (09) 478600
Päivystys: (09) 47860228